

# HITACHI



**The Art of Ease**



[WWW.HITACHI-APPLIANCES.EU](http://WWW.HITACHI-APPLIANCES.EU)

# INHOUDSOPGAVE

## Koelkasten

Kenmerken Bottom Freezer		4-9
Bottom Freezer 4-deurs	(R-WB640PRU1-1)	10-13
Bottom Freezer 4-deurs	(R-WB640VRU0-1)	14-17
Bottom Freezer 4-deurs	(R-WB640VRU0X-1)	18-21
Bottom Freezer 2-deurs (60cm)	(R-BGX411PRU0-1)	22-25
Overzicht iconen		26
Technische specificatie		27
Afmetingen		28
Overzicht kleuren		29

# Algemene kenmerken - Hitachi Bottom Freezer

## **INVERTER** × Dual Fan Cooling

De Hitachi-oplossing voor krachtige koeling met uitzonderlijke energiebesparing

### Elk compartiment heeft zijn eigen ventilator

Deze dubbele ventilatoren zorgen voor een optimale koeling in zowel het vriesgedeelte als het koelgedeelte, iets wat een toestel met enkele ventilator niet kan. Verbeterde Dual Fan Cooling bespaart energie in combinatie met krachtige koeling, ondersteund door de Eco Thermo-Sensor die te allen tijde temperatuurveranderingen detecteert.

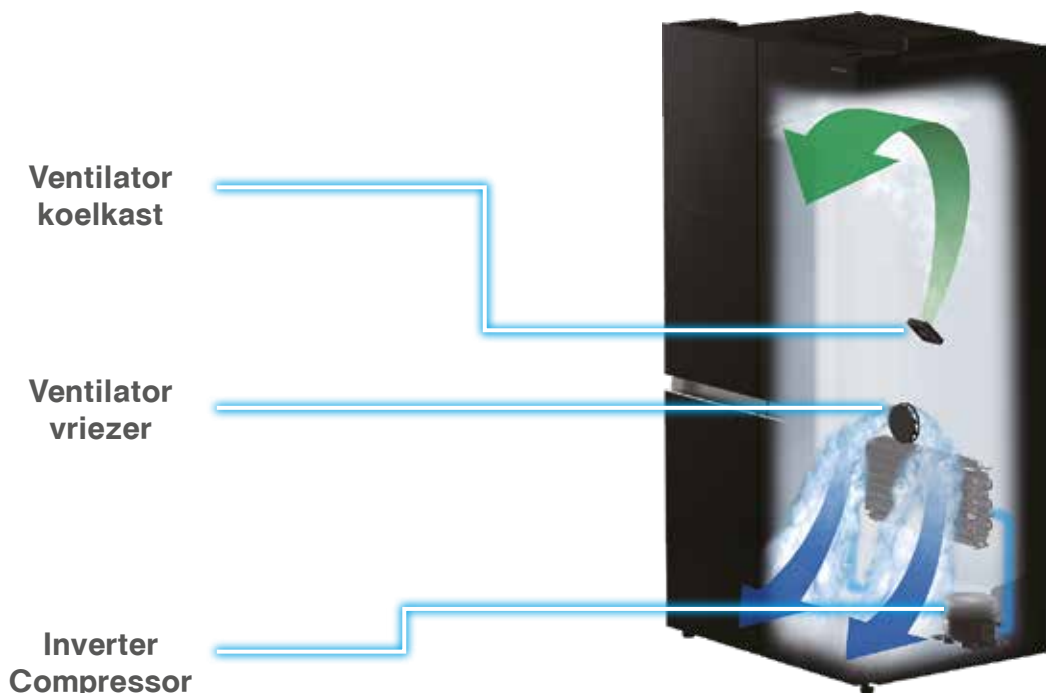

## High Power Inverter Compressor

Deze compressor is in staat om uitzonderlijk krachtige koeling te bieden door een grote hoeveelheid koude lucht te genereren, evenals efficiënte low-power koeling met microcomputerbesturing.

### Energie Besparend

Bepalen hoeveel gekoelde lucht aan welk compartiment wordt geleverd verzekert geen verspilde energie wat zorgt voor een wereldtopklasse classificatie op energiebesparing.



### Krachtige Koeling

Zelfs als de omgevingstemperatuur zo hoog is als 60 °C is elke hoek in de koelkast is nog steeds volledig gekoeld.

60°C

Getest door Hitachi.  
Test voorwaarden:  
Omgevingstemperatuur van 60°C en stabiel  
interieur omstandigheden zonder de deur te  
openen of te sluiten.

# Algemene kenmerken - Hitachi Bottom Freezer

## Dual Sensing Control

Hitachi-koelkasten hebben twee Eco-thermosensoren, één in het vriesvak en de andere in het koelvak. De sensoren detecteren elke temperatuurswisseling afzonderlijk om de ideale temperaturen in elk van de compartimenten te voorzien.



## VIP - Vacuum Insulation panel

VIP is een dun paneel van een zeer fijne gevacumeerde glasvezel dat zich bevindt aan de binnenkant van het toestel. Dit zorgt voor een extreem hoge warmte-isolatie prestatie die in verhouding veel hoger ligt als die van een conventioneel isolatiemateriaal. Het voorkomt dat externe warmte invloed heeft op het toestel en dankzij deze techniek realiseren wij hiermee uitzonderlijke energiebesparingen. Het koelbehoud is 15 uur, hiermee hebben de Hitachi toestellen de hoogste warmte-isolatie prestaties tijdens stroomuitval.

Getest door Hitachi. Vergelijkende tests gedaan met de volledige line-up van Hitachi.



## Stabilisatorvrij

Zelfs zonder een speciale stroom stabilisator werken Hitachi's koelkasten goed tijdens spanningschommelingen.

**130v-300v**

Getest door Hitachi. Werkingscondities kunnen verschillen afhankelijk van situaties.

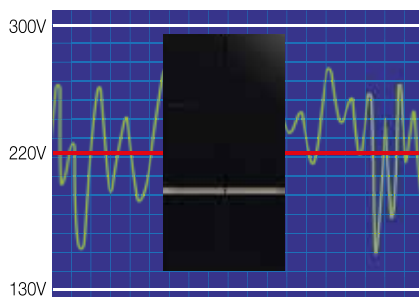

Afbeelding van spanningschommelingen

## Blijft Langdurig Koud

Tijdens een stroomstoring blijft het vriesvak nog lange tijd koud. Koelbehoud tussen de 12 en 15 uur tijdens stroomuitval.

**12-15 uur**

Getest door Hitachi. Uren kunnen verschillen afhankelijk van het model.

\*Afbeeldingen zijn enkel ter illustratie.  
\*Niet alle functies zijn beschikbaar op ieder model.

# Algemene kenmerken - Hitachi Bottom Freezer

## Bewaar uw groente vers

Voor het langdurig bewaren van uw groente met behoud van versheid. Door indirecte koeling en een luchtvochtigheid van ca 90%\* blijven uw groente extra lang vers. Geuroverdracht vindt niet plaats omdat de lades geheel afgesloten zijn en door het Trip Power Filter altijd voorzien van schone lucht.



## Instelbare lade

### Select Case (Droog voedsel of groente)

De perfecte lade voor het bewaren van droog voedsel of groente, naar behoefte instelbaar.



Getest door Hitachi. Verschilt afhankelijk van de hoeveelheid en welke soorten groente.

## Quick Cooling

Wanneer u producten sneller en krachtiger wenst te koelen, schakel de Quick Cooling modus aan. Dit koelt producten ca. 29% sneller.



\*Getest door Hitachi. Vergelijk met Quick Cooling functie aan en uit.

## Groot maar overzichtelijk

Het veelgebruikte koelvak is bovenaan geplaatst voor eenvoudig gebruik en biedt een breed overzicht. Mede door de heldere LED verlichting is zelfs met een goed gevulde koelkast in één blik te zien welke producten u uit uw koelkast wenst te halen.



## Ontworpen voor Gemak Touch Screen Bediening

Met de Touchscreen bediening op de deur verandert u de instellingen met een simpele aanraking.



## Premium Design

Ontworpen met luxe als basis. Een elegant aluminium achterpaneel zorgt voor een luxe uitstraling. Het toestel is afgewerkt met strakke verfijnde vlakke deuren die greeplijsten hebben welke naadloos over gaan in uw interieur.



## Krachtige Ontgeuring Triple Power Filter

Verwijdert geurcomponenten en 99% van de bacteriën.

Triple Power Filter die 7 geurcomponenten opvangt en verwijdert (getest door Hitachi). Het type van geuren: Methyl Mercaptan, Ammoniak, Acetaldehyde, Trimethylamine, Propanal, Hexanal en azijnzuur. Geeft hierdoor ook een steriel effect. De combinatie van de eigenschappen van actieve koolstof, Zeoliet en Mangaanoxide (katalysator) waarmee de filter het percentage aanwezige geuren aanzienlijk vermindert. Testorganisatie: Boken Quality Evaluation Institute. Testmethode: filmadhesie methode (JISZ2801). Naam verwerkingscomponent: Filter. Sterilisatiemethode: Toepassing: oxidatiekatalysator om te filteren. Betreft: Bacteriën gevangen in filter. Testresultaten: 99% steriel na 24 uur, bereikt met enkel het filter. Geen effect op het milieu en/of het voedsel in de koelkast

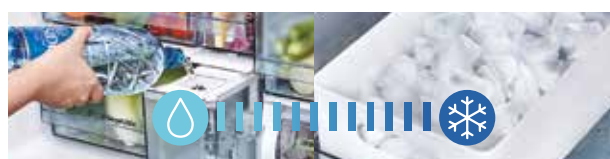

## Ijs automatisch voor u gemaakt

Ijsblokjes worden automatisch aangemaakt zodra u eenvoudig de tank vult met water. Wanneer u ijs versneld wenst te maken schakelt u eenvoudig de Quick Freezing-modus aan en wordt het ijs ca. 24% sneller aangemaakt.

\*Getest door Hitachi. Vergelijk met Quick Freezing functie aan en uit.

# Vacuüm lade - verser voedsel maakt de beste kok

(Niet op alle modellen)



## Onder vacuüm bewaren voor de versheid van voedsel

Het geheim van langdurige versheid zijn verminderde zuurstof niveaus. Hitachi's originele vacumeerlade verlaagt de lucht naar ca. 0,8 atm (atmosferische druk). Vlees, vis en zuivelproducten worden vers gehouden en behouden voedzaamheid. Daarnaast direct gereed voor bereiding zonder eerst te ontdoien.

## Vershoudende technologie handhaaft 0,8 atm Vacuüm\*

Hitachi-innovatie op zijn best en meest consistent: de afgedichte drukbestendige vacuümlade realiseert en onderhoudt de vacuüm omgeving. Een vacuümpomp zuigt lucht aan en reduceert zuurstof tot ca. 0,8 atm (atmosferische druk) tijdens het gehele gebruik.

\*Vacuüm betekent de ruimte waar de druk lager is dan de atmosferische druk. De druk in de Vacumeerlade is ongeveer 0,8 atm, dit is lager dan de atmosferische druk, daarom beschouwt Hitachi dit als een vacuüm.

## Behoud van Voedingsstoffen

Blijf gezond.

Een gevacumeerde omgeving voorkomt oxidatie en behoudt voedingsstoffen in het voedsel.



### DHA waarde Makreel na 3 dagen bewaren\*

Getest en gerapporteerd door Suranee technische universiteit

Beginwaarde 2,71g/100g **100%\***

Koelkast gedeelte **93%\***

Vacuümlade **97%\***



### Vitamine C waarde Ananas na 3 dagen bewaren\*

Beginwaarde 3,61mg/100g **100%\***

Koelkast gedeelte **63%\***

Vacuümlade **81%\***



### Vitamine C waarde Papaya na 3 dagen bewaren\*

Beginwaarde 56,6g/100g **100%\***

Koelkast gedeelte **77%\***

Vacuümlade **82%\***

\*Het effect kan verschillen afhankelijk van het type of de versheid van het opgeslagen voedsel. Dit effect geldt niet voor de houdbaarheidsdatum en garandeert niet de aangegeven houdbaarheid. Grafiekgegevens berekend door Hitachi.

## Snellere smaakopname van kruiden en marinade

Snellere smaakopname is mogelijk omdat het compartiment lucht verwijdert uit de lade, hierdoor worden kruiden of marinades sneller opgenomen door het voedsel en is er dus minder tijd nodig voor het bereiden van uw vlees of vis en heeft u meer tijd over om te genieten van uw eten.

\*Getest door Hitachi. Het effect kan verschillen afhankelijk van de versheid van het opgeslagen voedsel.

### Penetratiegraad van de kruiden\*



Vacuümlade

Koelkastgedeelte

## Optimale bewaring

Bewaart uw favoriete eten in de optimale omstandigheden.



## Het verhaal van 2 temperatuurzones

Nu kunt u echt koelen. Bewaar uw voedsel zonder het te bevriezen door de geschikte temperatuur te selecteren voor uw opgeslagen producten. Hiermee voorkomt u vermindering van smaken en textuur.



Vacuüm Sub Zero-modus circa  $-1^{\circ}\text{C}$



Vacuüm Chilled-modus circa  $-1^{\circ}\text{C}$

## Behoud van smaak

Uitstekend behoud van smaak en textuur door producten vers en gehydrateerd te houden zonder de noodzaak van vershoudfolie.\*

Getest model (gesneden ham): R-WB640VFX.  
Getest model (Gesneden Kaas, Zalm & Rode Eiken Sla): R-S38JV.

### Vochtretentieniveau

#### Gesneden ham



**97,4%**  
Vacuümlade

**49,1%**  
Koelkast gedeelte

#### Gesneden kaas



**98,6%**  
Vacuümlade

**68,6%**  
Koelkast gedeelte

#### Zalm



**96,8%**  
Vacuümlade

**73,1%**  
Koelkast gedeelte

#### Rode eikenbladsla



**96,9%**  
Vacuümlade

**67,3%**  
Koelkast gedeelte

## Smaakbehoud

De ideale manier om uw voedsel te bewaren met behoud van smaak en textuur. Het minimaliseren van vochtverlies zorgt ervoor dat het product gehydrateerd blijft zonder in te vriezen of de noodzaak van vershoudfolie.

\*Getest door Hitachi. Het effect kan verschillen afhankelijk van het type of de versheid van het opgeslagen voedsel. Dit effect verlengt niet de aangegeven houdbaarheid.

### Lamsvlees na 7 dagen bewaren



Vochtverlies **0,37g / 100g**  
Vacuüm op stand ca  $-1^{\circ}\text{C}$



Vochtverlies **0,69g / 100g**  
Vriesgedeelte (na ontdoien)

# Flexibele ruimte

## Kiesbare zone

Deze zone is instelbaar naar wens en u heeft de keuze uit de 4 onderstaande instellingen.

Extra vriezer zone -18 tot -20 °C  
Soft Freeze zone -3 °C  
Extra koelkast zone 3 °C  
Vlees zone 1 °C

(R-WB640VRU0-1 & R-WB640VRU0X-1 serie)



## Instelbare vriezerzone

Deze zone is instelbaar naar wens en u heeft de keuze uit de 2 onderstaande instellingen.

Extra vriezer zone -18 tot -20 °C  
Soft Freeze zone -3 °C

(R-WB640PRU1-1 serie)



Vriezer -18 tot -20 °C	Soft vries* -3 °C	Vlees 1 °C	Koelkast 3 °C
			
<b>Diepvriesproducten</b> Wilt u uw diepvries scheiden tussen hartig eten, ijsklontjes en dessert ijs? Dan heeft u een extra opbergmogelijkheid met de juiste temperatuur instelling.	<b>Vlees en Vis</b> Kies deze instelling om vlees en vis vers te bewaren. Dit kan direct gemakkelijk bereid worden zonder de noodzaak om te ontdooien. Meer info onderstaand.	<b>Zuivel &amp; Vlees</b> Houd uw zuivel, vlees en vers voedsel extra lang vers op de ideale temperatuur van 1°C.	<b>Dranken &amp; etenswaren</b> Bijna geen ruimte meer in de koelkast zone. U kunt nu extra ruimte creëren bij door de selecteerbare zone in te stellen op 3°C.



\*Direct bereiden zonder ontdooien met de Soft vries -3 °C instelling



### Eenvoudig snijden

Zacht ingevroren voedsel is gemakkelijk te snijden.



### Eenvoudig portioneren

Neem gewoon de hoeveelheid die nodig is.



### Onmiddellijk bereiden

Bereid uw eten zonder eerst te ontdooien.

# Automatische deuropener

(alleen op de R-WB640VRU0X-1 serie)

## Deurgrepen met verlichting

De koelkast neemt waar indien er iemand dichtbij is waardoor automatisch de verlichting in de deurgrepen aan gaat.



## Automatische deuropener Touch

Met één druk opent de deur van de koelkast of vriezer automatisch.



## Automatische deuropener Slide

Met een eenvoudige schuifbeweging worden beide deuren van de koelkast of beide deuren van de vriezer automatisch geopend.



# Bottom Freezer

R-WB640PRU1-1 serie





R-WB640PRU1-1 (GCK)

R-WB640PRU1-1

4 Deurs

Bruto 638 liter / Netto 514 liter



***INVERTER***  
×  
**Dual Fan Cooling**





#### Koelkast zone

- Instelbare lade (Veg-Dry)
- Aparte groentelade
- Watertank
- Quick Cooling
- Leggers van gehard glas
- Eierrekje
- Deurvakken
- LED verlichting

#### Algemene kenmerken

- Inverter Compressor
- Dubbele ventilatorkoeling
- VIP (vacuüm isolatiepaneel)
- Dubbele sensor besturing
- Interne bediening
- Triple Power geur filter
- Schimmelbestendige deurrubbers
- Volledig No Frost
- CFK-vrij / HFC-vrij

#### Vriezer zone

- Automatische ijsmaker
- Schuifladen
- Quick Freezing

#### Kiesbare zone (2)

- Instelbaar in 2 temperaturen
- Schuifladen

#### Kleur



"Clear" zwart glas (GCK)

#### Afmetingen (mm)

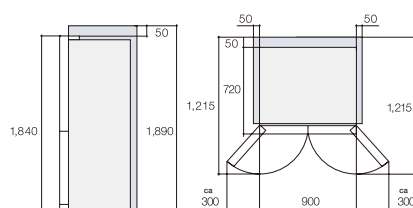

□ \* Aanbevolen ruimte voor luchtcirculatie

# Bottom Freezer

R-WB640VRU0-1 serie





zwart  
glas

R-WB640VRU0-1 (GBK)



grijs  
glas

R-WB640VRU0-1 (GMG)

R-WB640VRU0-1

4 Deurs

Bruto 638 liter / Netto 514 liter



**INVERTER**  
×  
**Dual Fan Cooling**

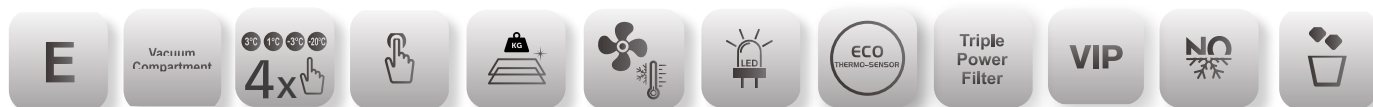

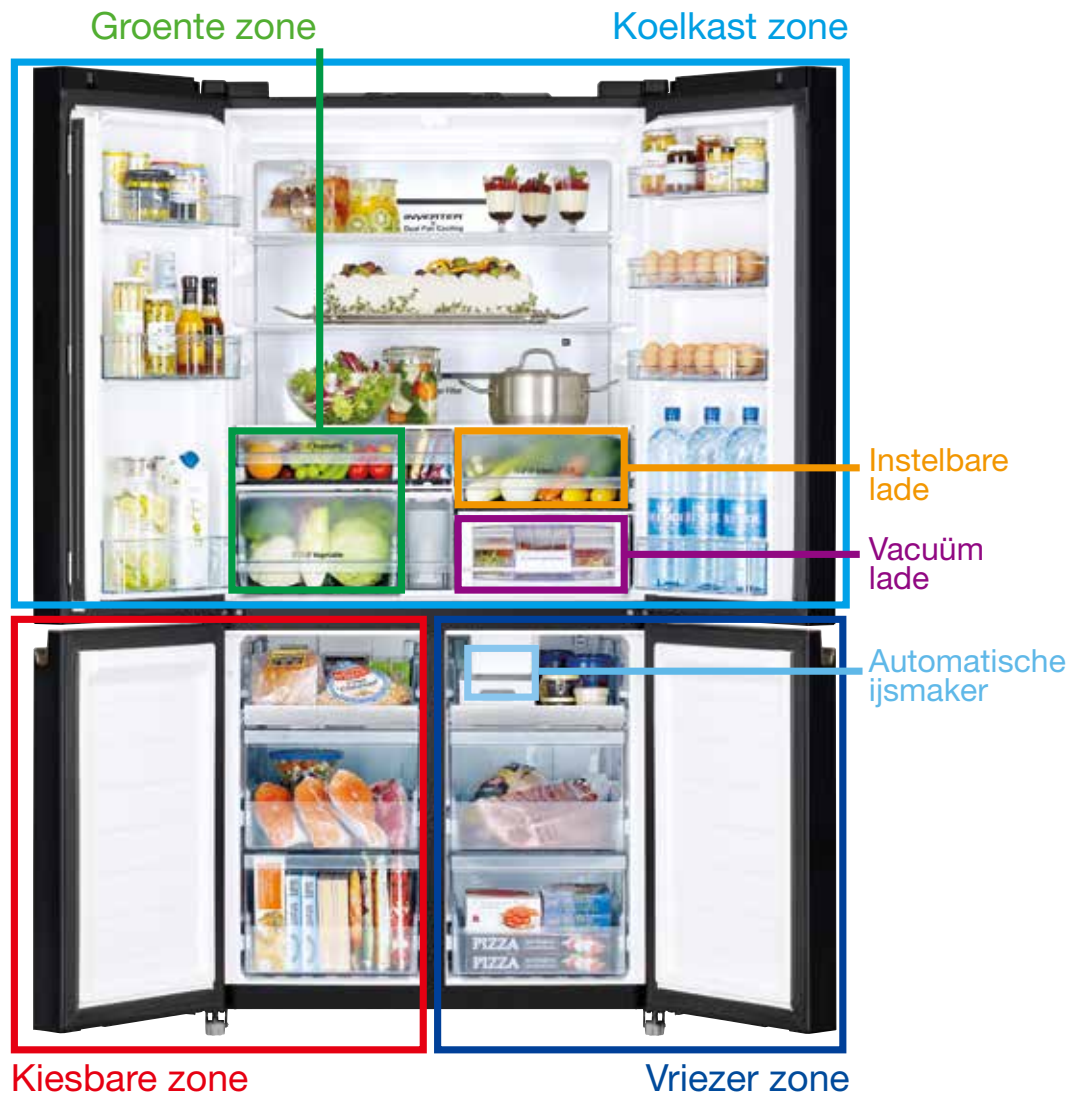

#### Koelkast zone

- Instelbare lade (Veg-Dry)
- Vacumeerlade
- Aparte groentelade
- Watertank
- Quick Cooling
- Leggers van gehard glas
- Eierrekje
- Deurvakken
- LED verlichting

#### Kleuren



"Sparkling" zwart glas (GBK)



"Mauve" grijs glas (GMG)

#### Algemene kenmerken

- Inverter Compressor
- Dubbele ventilatorkoeling
- VIP (vacuüm isolatiepaneel)
- Dubbele sensor besturing
- Touchscreen bediening
- Triple Power geur filter
- Schimmelbestendige deurrubbers
- Volledig No Frost
- CFK-vrij / HFC-vrij

#### Vriezer zone

- Automatische ijsmaker
- Schuifladen
- Quick Freezing

#### Kiesbare zone (4)

- Instelbaar in 4 temperaturen
- Schuifladen

#### Afmetingen (mm)

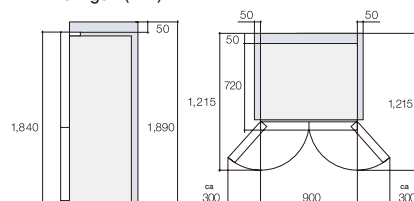

□ \* Aanbevolen ruimte voor luchtcirculatie

# Bottom Freezer

R-WB640VRU0X-1 serie





SPIEGEL

R-WB640VRU0X-1 (MIR)



MAT WIT

R-WB640VRU0X-1 (MGW)

R-WB640VRU0X-1

4 Deurs

Bruto 638 liter / Netto 514 liter



**INVERTER**  
×  
**Dual Fan Cooling**



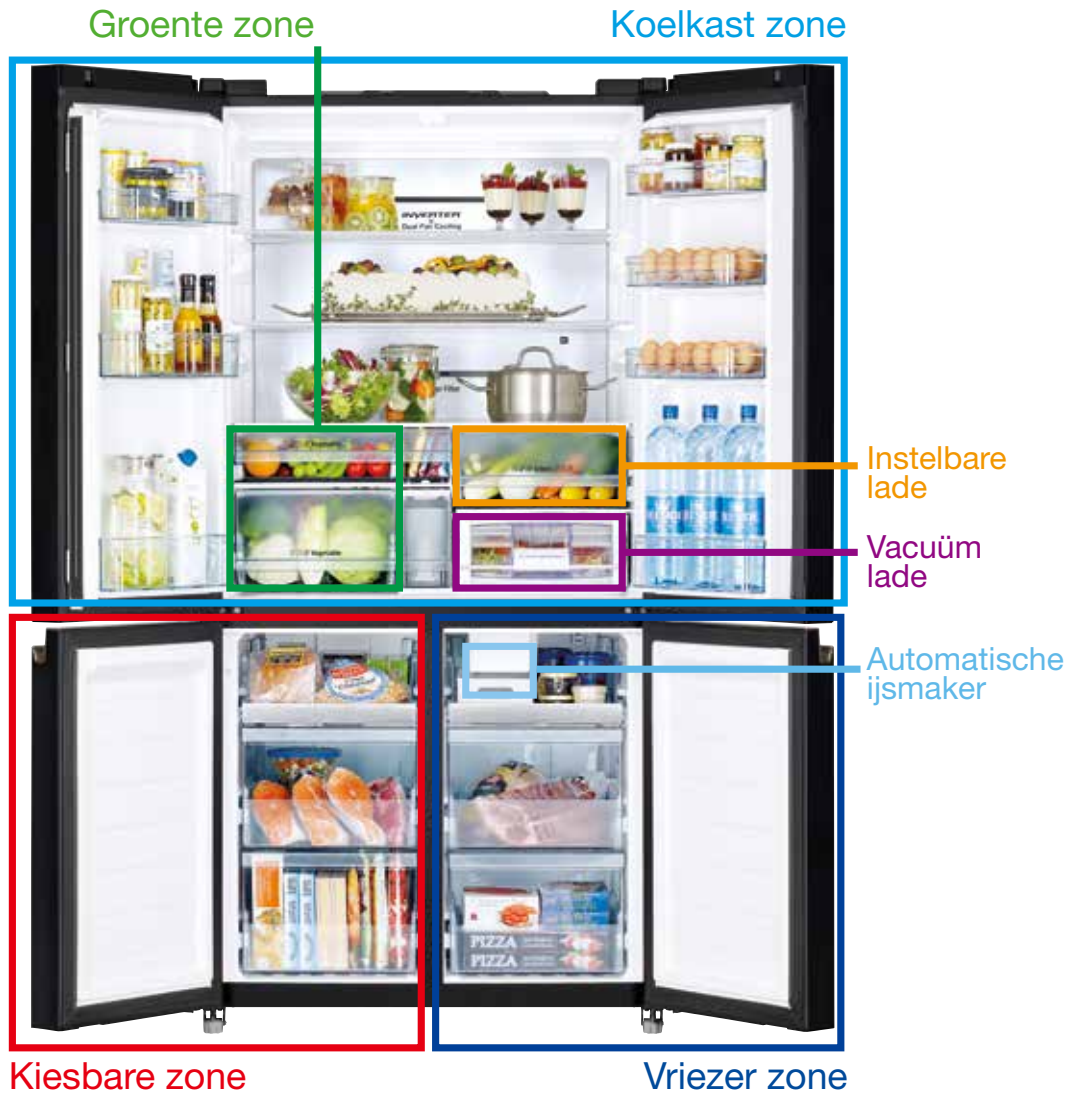

### Koelkast zone

- Instelbare lade (Veg-Dry)
- Vacumeerlade
- Aparte groentelade
- Watertank
- Quick Cooling
- Leggers van gehard glas
- Eierrekje
- Deurvakken
- LED verlichting

### Kleuren

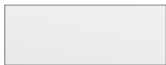

Mat wit glas (MGW)



Spiegel glas (MIR)

### Algemene kenmerken

- Automatisch deur openen
- Verlichte deurgrepen
- Inverter Compressor
- Dubbele ventilatorkoeling
- VIP (vacuüm isolatiepaneel)
- Dubbele sensor besturing
- Touchscreen bediening
- Triple Power geur filter
- Schimmelbestendige deurrubbers
- Volledig No Frost
- CFK-vrij / HFC-vrij

### Vriezer zone

- Automatische ijsmaker
- Schuifladen
- Quick Freezing

### Kiesbare zone (4)

- Instelbaar in 4 temperaturen
- Schuifladen

### Afmetingen (mm)

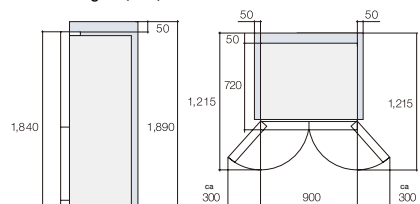

□\* Aanbevolen ruimte voor luchtcirculatie

# Bottom Freezer

R-BGX411PRU0-1 (60cm)





verloop  
grijs-zwart

R-BGX411PRU1 (XGR)



zwart

R-BGX411PR01 (GBK)

# R-BGX411PRU0-1

2 Deurs

Bruto 366 liter / Netto 320 liter



## Koelkast zone

- Instelbare lade
- Aparte groentelade
- Uitschuifbaar plateau
- Plateau voor (wijn) flessen
- Leggers van gehard glas
- Verstelbare deurvakken
- LED verlichting

## Vriezer zone

- Hybride vriezen
- Easy Access lade
- Grote laden
- Quick Freezing

## Kleur



"Sparkling" zwart glas (GBK)



Verloop grijs/zwart glas (XGR)

## Algemene kenmerken

- Inverter Compressor
- Dubbele ventilatorkoeling
- Eco sensor besturing
- Touchscreen bediening
- Nano Titaniumfilter
- Full No Frost
- CFC-Free
- HFC-Free

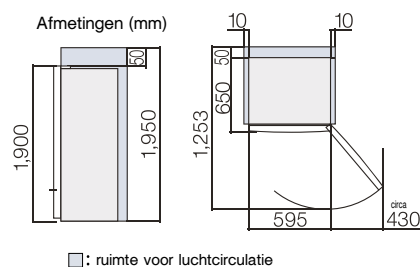

## Groente zone Koelkast zone



## Vriezer zone

# Koelkast zone



## Uitschuifbaar plateau

Uitschuifbaar plateau wat bijdraagt aan een efficiënte, georganiseerde opslag en maakt het uitnemen van uw producten die achterin staan gemakkelijk.



## Instelbare zone

U kunt deze lade instellen op twee speciale temperatuurstanden voor zuivel en vlees of voor groente.



## Verstelbare deurvakken

Bepaal zelf de indeling van uw deurvakken aan de hand van uw behoeften.

## Onderste deurvak

Handig middelgroot deurvak voor o.a. 0,5 liter flesjes



## Touch Screen bediening

Touch bediening op het glazen paneel voor een eenvoudige bediening met een simpele aanraking.



## Elegant plateau voor (wijn) flessen

Ideaal voor het bewaren van uw wijn of andere flessen. Tevens geschikt voor flessen van 1,5 Liter.



## Groente zone

Door een luchtvochtigheid van ca 90%\* blijven uw groente extra lang vers.

\*Getest door Hitachi. Verschilt afhankelijk van de hoeveelheid en soorten groente.

Hoge Vochtigheid ca. **90%\***

# Vriezer zone



Aluminium plateau in Easy Access vak

## hybride vriezen

Dankzij het aluminium plateau kunnen artikelen versneld invriezen. Naast het behoud van versheid, vermindert dit het vochtverlies tijdens het ontdooien en blijft de smaak beter behouden. Dit levert heerlijke kookresultaten op!



Conventioneel  
Veel vochtverlies 0.57g / 100g



Hybride vriezen  
Minimaal vochtverlies 0.24g / 100g

\* Vergelijking van vochtverlies na 4 uur ontdooien van producten die 3 dagen lang zijn ingevroren.

## Grote laden



Grotere diepvriesproducten kunnen opgeslagen worden in deze speciaal ontworpen grote vriesvakken.

## Voordelen van hybride vriezen?

Wanneer vlees en ander voedsel conventioneel wordt ingevroren bevriezen de watercellen in het product tot grote ijskristallen. Dit heeft als gevolg dat de celwanden van het product kapot gaan, wat resulteert in veel vochtverlies na ontdooiing. Dit is een van de belangrijkste oorzaken van smaakverlies. Als etenswaren snel door de temperatuurzone tussen -1°C en -5°C gaan worden de ijskristallen klein gehouden om schade aan celwanden te minimaliseren en meer smaak in het product te houden.

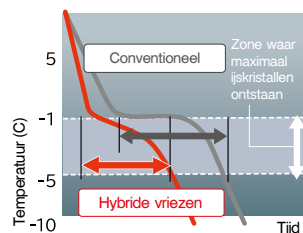

\* Afbeelding alleen ter illustratie

## Easy Access vriesvak



Het bovenste vriesvak is open zodat u eenvoudig en snel uw producten er kunt uithalen.

# Overzicht iconen



## Energieklasse E

Koelkasten met energieklasse E.



## Leggers van gehard glas

Krasbestendig en hittebestendig, de leggers van gehard glas kunnen zelfs tot 100 kg per stuk dragen.



## Touchscreen Bediening

Met de Touchscreen bediening op de glazen deur verandert u de instellingen met een simpele aanraking.



## Nano Titanium Filter

Een krachtig antibacterieel en schimmelwerend filter met een geurverdrijvende werking.



## Aero-care Technologie

Aero-care Technologie in de groentelade om artikelen langer vers te houden.



## LED verlichting

Gaat lang mee en verbruikt veel minder energie dan conventionele lampen.



## Volledig No Frost

Automatisch ontdooisysteem voorkomt ijsvorming aan de binnenkant van de vriezer zone.



## Watertank ijsdispenser

Vul met mineraal of kraanwater de 4.0L watertank en ijs wordt automatisch gemaakt.



## Vacuumlade

De Vacuumeerlade voorkomt oxidatie en behoudt de versheid van uw voedsel.



## Fresh Select

Pas de binnentemperatuur van de lade aan met de Select Hendel voor het bewaren van groenten & fruit of zuivel- en vleesproducten.



## Automatische deuropener

Een enkele tik op het touchscreen opent de koelkast deur automatisch. Door met uw vinger over het aanraakscherm te schuiven zorgt u ervoor dat beide koelkastdeuren tegelijk openen.



## VIP - Vacuum Insulation Panel

VIP is een dun vacuüm paneel wat zorgt voor een extreem hoge warmte-isolatie prestatie.



## Powerful Cooling

Wanneer de Powerful Cooling modus is ingeschakeld wordt de inhoud van de koelkast extra snel en krachtig gekoeld.



## Instelbare vrieszone

Met deze functie kunt u de instellingen aanpassen op 2 verschillende temperaturen gebaseerd op uw opslag- en levensstijlbehoeften.



## Kiesbare Zone

Met de functie kiesbare zone kunt u de instellingen aanpassen op 4 verschillende temperaturen gebaseerd op uw opslag- en levensstijlbehoeften.



## Triple Power Filter

Triple Power Filter verwijdert 7 geurcomponenten en 99% van bacteriën om een steriliserend effect te bereiken.



## Eco-Thermo sensor

Sensor die temperatuurveranderingen binnen de koelkast detecteert.



## Hybrid vriezen

Dankzij het aluminium plateau kunnen artikelen versneld invriezen. Naast het behoud van versheid, vermindert dit het vochtverlies.

# Technische specificaties

MODEL	R-WB640PRU1-1	R-WB640VRU0-1	R-WB640VRU0X-1	R-BGX411PRU0-1
Uitvoering / No Frost	4-deur / ●	4-deur / ●	4-deur / ●	2-deur / ●
vacuüm lade	●	●	-	-
Dual Fan Cooling	●	●	●	●
Inverter gestuurd	●	●	●	●
Stroomvoorziening (V)	220-240	220-240	220-240	220-240
Totaal netto inhoud (L)	569	569	569	320
Netto inhoud koelkast zone (L)	372	372	372	215
Netto inhoud vriezer zone (L)	197	197	197	105
Energieklasse	E	E	E	E
Energieverbruik (KWh/jaar)	330	330	330	250
Klimaatklasse	ST	ST	ST	ST
Geluidsniveau (dB)	40	41	40	40
Vriezer 4 sterren	●	●	●	●
Gehard glazen leggers (verplaatsbaar)	●	●	●	●
Triple Power Filter	●	●	●	-
Nano Titanium Filter	-	-	-	●
Verlichting vriezer	-	-	-	-
Bediening	LED (binnen)	touch screen	LED (binnen)	touch screen
Waterdispenser	-	-	-	-
Ijsdispenser	-	-	-	-
Automatische ijsmaker / Handmatige ijsmaker "Twist"	●/-	●/-	●/-	-/●
Eco Thermo Sensor	●	●	●	●
Breedte	90	90	90	59,5
Hoogte	184	184	184	190
Diepte	72	72	72	65
Gewicht (kg)	119	116	116	71
Kleuren				
"Sparkling" zwart glas (GBK)	-	●	-	●
Spiegel glas (MIR)	-	-	●	-
"Mauve" grijs glas (GMG)	-	●	-	-
Mat wit glas (MGW)	-	-	●	-
"Clear" zwart glas (GCK)	●	-	-	-
"Gradation grey" verloop grijs/zwart (XGR)	-	-	-	●

# Afmetingen

BOTTOMFREEZER MODEL R-WB640VRU0X-1 & R-WB640VRU0-1 & WR-B640PRU1-1

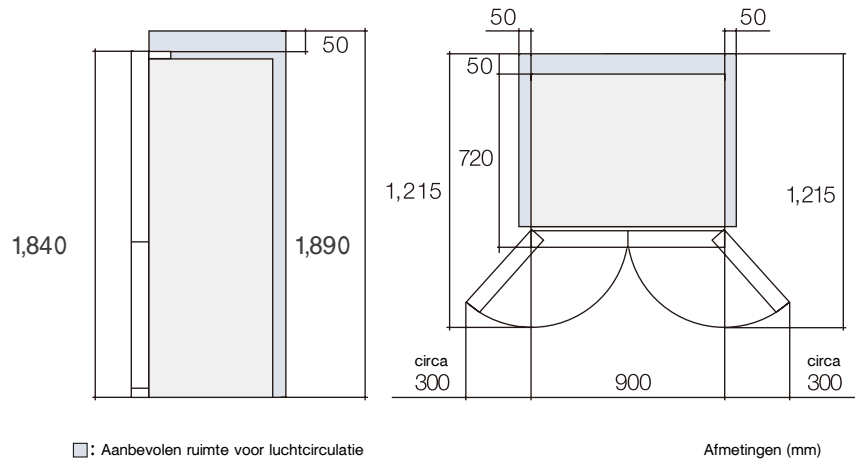

BOTTOMFREEZER MODEL R-BGX411PRU0-1

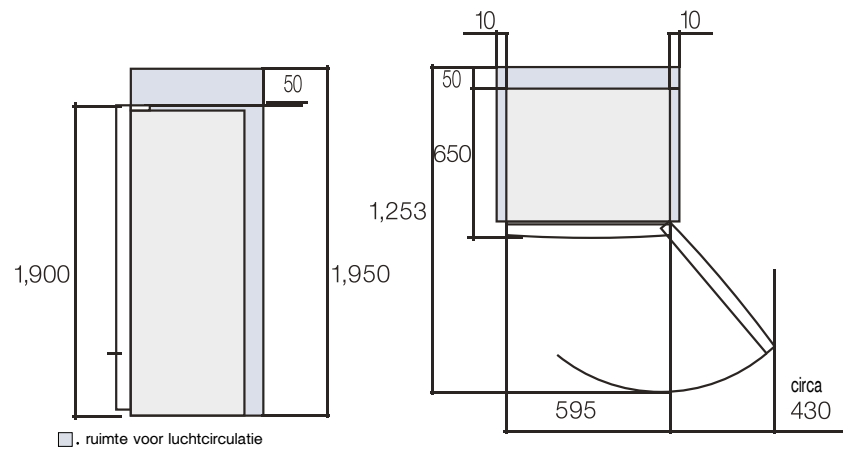

# Kleuren overzicht

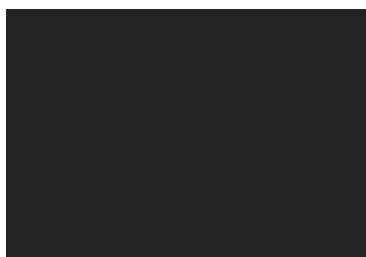

“Clear” zwart glas  
(GCK)



Spiegel glas  
(MIR)

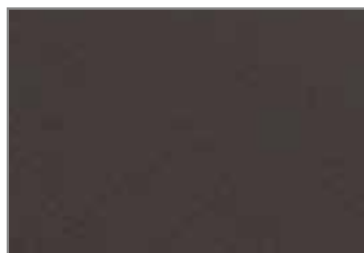

“Mauve” grijs glas  
(GMG)

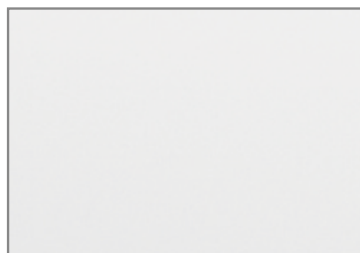

Mat wit glas  
(MGW)



“Sparkling” zwart glas  
(GBK)



Grijs/zwart verloop  
(XGR)





**HITACHI**

# HITACHI

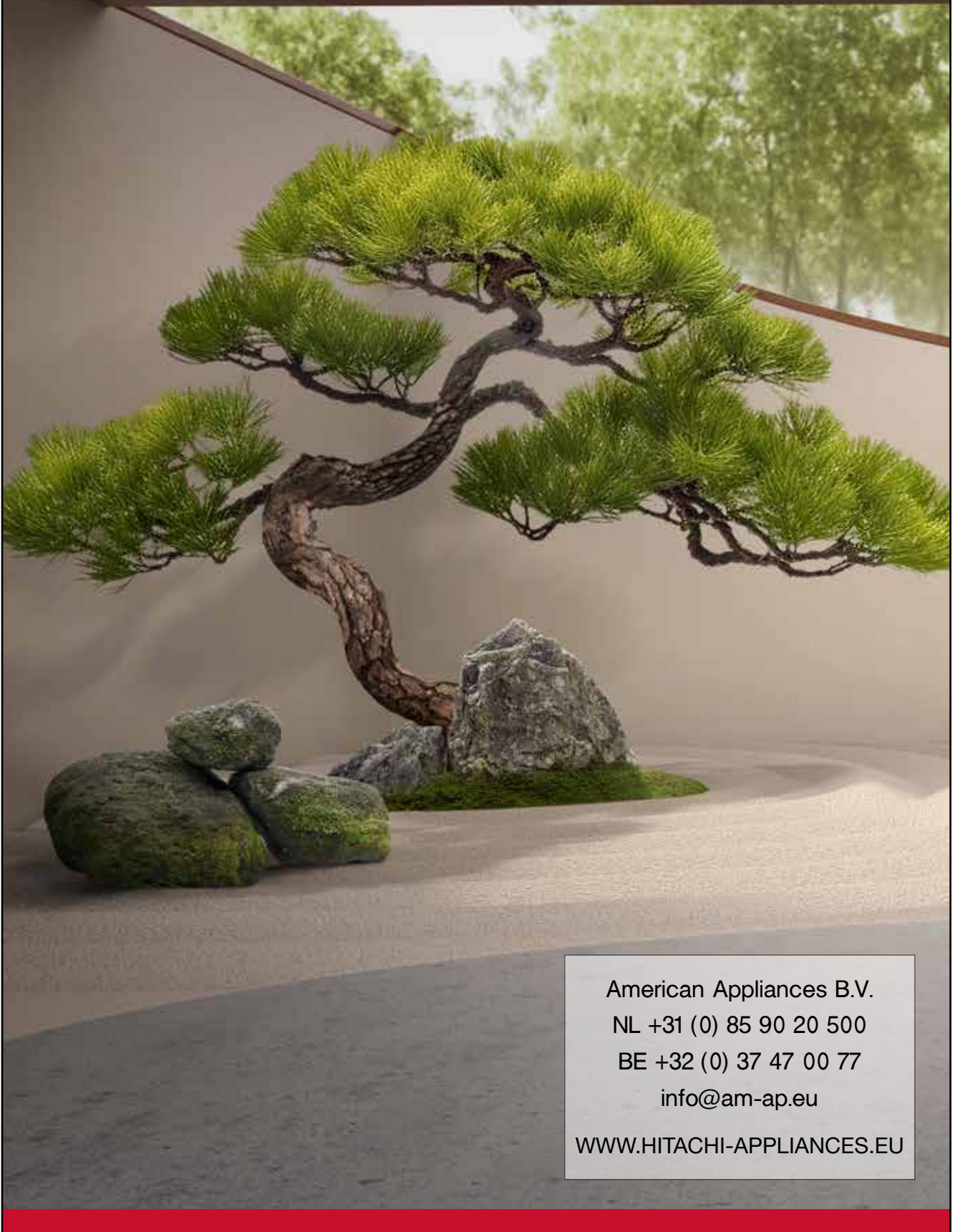

American Appliances B.V.

NL +31 (0) 85 90 20 500

BE +32 (0) 37 47 00 77

[info@am-ap.eu](mailto:info@am-ap.eu)

[WWW.HITACHI-APPLIANCES.EU](http://WWW.HITACHI-APPLIANCES.EU)

## The Art of Ease